



EIBENSTOCK

Elektrowerkzeuge

D	Originalbetriebsanleitung.....	3 - 14
GB	Original instructions.....	15 - 24
F	Notice originale.....	25 - 35
NL	Oorspronkelijke gebruiksaanwijzing.....	36 - 46
DK	Original brugsanvisning.....	47 - 56



ERC 350



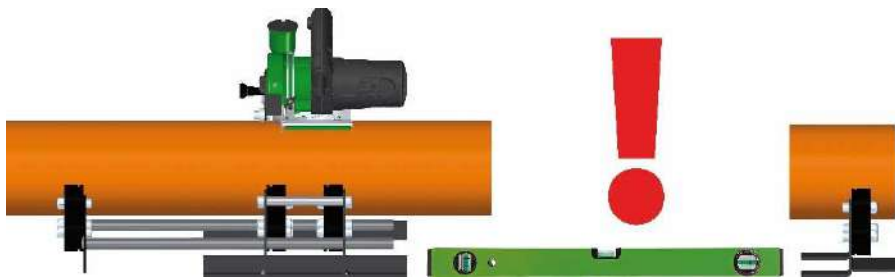

Rohre exakt 90° vertikal und horizontal zur Trennscheibe ausrichten!

Align pipes exactly 90° vertically and horizontally to the cut-off wheel!

Aligner les tubes exactement à 90° verticalement et horizontalement par rapport au disque à tronçonner !

Buizen verticaal en horizontaal precies 90° op de doorslijpschijf uitlijnen!

Rørene skal justeres nøjagtigt 90° lodret og vandret i forhold til skæreskiven!

Wichtige Hinweise

Wichtige Anweisungen und Warnhinweise sind mittels Symbolen auf der Maschine dargestellt:



**Vor Inbetriebnahme der Maschine
Bedienungsanleitung lesen.**



**Arbeiten Sie konzentriert und lassen Sie Sorgfalt
walten.**

**Halten Sie Ihren Arbeitsplatz sauber und
vermeiden Sie Gefahrensituationen.**



Vorkehrungen zum Schutz des Bedieners treffen.

Beim Arbeiten sollten Sie Gehörschutz, Schutzbrille, Staubschutzmaske, Schutzhandschuhe und feste Arbeitskleidung tragen!



Gehörschutz tragen



Schutzbrille tragen



Staubschutzmaske benutzen



Schutzhandschuhe tragen

Warnzeichen



Warnung vor allgemeiner Gefahr



Warnung vor gefährlicher elektrischer Spannung



Warnung vor heißer Oberfläche



Reiß- bzw. Schneidgefahr

Technische Daten

Rohrcutter ERC 350

Nennspannung:	230 V ~
Leistungsaufnahme:	1250 W
Nennstrom:	5,4 A
Bestellnummer:	06652000

Frequenz:	50/60 Hz
Leerlaufdrehzahl:	12.000 min ⁻¹
Max. Scheibendurchmesser:	125 mm
Werkzeugaufnahme:	Ø 22,2 mm
Rohrdurchmesser:	80-350 mm
Schutzklasse:	II
Schutzgrad:	IP 20
Gewicht:	ca. 14,9 kg
Funkentstörung nach:	EN 55014 und EN 61000

Lieferbares Zubehör:

Artikel	Bestellnr.
Diamanttrenn- und Anfasscheibe Diamant Ø 125mm (für z.B. HT- und KG-Rohre)	37541000
Diamanttrenn- und Anfasscheibe Diamant / HM Ø 125mm (für dickwandige Rohre z.B. PP-Rohre / Skolan)	37137000
Diamant-Trennscheibe Universal Ø 125mm (für Metall-Lüftungrohre)	37450000
Nass-/Trockensauger DSS 25 M	09917000

Lieferumfang

ERC 350 mit Montagewerkzeug und Bedienungsanleitung im Maschinenkoffer.

Bestimmungsgemäßer Gebrauch

Das Rohrtrennsystem ist für den professionellen Einsatz bestimmt.

Es darf nur komplett montiert nach Betriebsanleitung betrieben werden.

Das Rohrtrennsystem **ERC 350** dient unter Verwendung der entsprechenden Diamanttrenn- und Anfasscheibe zum Trennen von Kunststoff- und Metallrohren (z.B. HT-, KG-Rohre und PP-Rohre, Wickelfalzrohre).

Eine Staubabsaugung ist zwingend erforderlich.

Verwenden Sie nur vom Hersteller empfohlene Diamanttrenn- und Anfasscheiben.

Sicherheitshinweise



Gefahrloses Arbeiten mit dem Gerät ist nur möglich, wenn Sie die Bedienungsanleitung vollständig lesen und die darin enthaltenen Anweisungen strikt befolgen. Zusätzlich müssen die allgemeinen Sicherheitshinweise im beigelegten Heft befolgt werden. Lassen Sie sich vor dem ersten Gebrauch praktisch einweisen. Bewahren Sie alle Sicherheitshinweise und Anweisungen für die Zukunft auf.



Arbeiten Sie konzentriert und lassen Sie Sorgfalt walten. Halten Sie Ihren Arbeitsplatz sauber und vermeiden Sie Gefahrensituationen.



Vorkehrungen zum Schutz des Bedieners treffen.



Wird bei der Arbeit die Anschlussleitung beschädigt oder durchtrennt, diese nicht berühren, sondern sofort den Netzstecker ziehen. Gerät niemals mit beschädigter Anschlussleitung betreiben.



Das Gerät darf nicht feucht sein und nicht in feuchter Umgebung betrieben werden.

- Arbeiten Sie nicht in der Nähe von leicht entflammbaren oder explosiven Stoffen.
- Asbesthaltige Materialien dürfen nicht bearbeitet werden.
- Manipulationen am Gerät sind nicht erlaubt.
- Vor jeder Benutzung Gerät, Kabel und Stecker überprüfen. Lassen Sie Schäden nur von einem Fachmann beseitigen. Stecker nur bei ausgeschalteter Maschine in die Steckdose stecken.
- Betreiben Sie das Gerät im Freien über einen Fehlerstrom-Schutzschalter mit max. 30 mA.
- Ziehen Sie den Netzstecker, und überprüfen Sie, dass der Schalter ausgeschaltet ist, wenn die Maschine unbeaufsichtigt bleibt, z.B. bei Auf- und Abbauarbeiten, bei Spannungsabfall, beim Einsetzen bzw. bei der Montage eines Zubehörteiles.
- Schalten Sie die Maschine ab, wenn Sie aus irgendeinem Grund stehen bleibt. Sie vermeiden damit das plötzliche Anlaufen im unbeaufsichtigten Zustand.
- Benutzen Sie das Gerät nicht, wenn ein Teil des Gehäuses defekt ist, bzw. bei Beschädigungen an Schalter, Zuleitung oder Stecker.
- **Überprüfen Sie, dass die auf der Scheibe angegebene Drehzahl gleich oder größer als die Drehzahl der Maschine ist.**
- Verwenden Sie **nur** Diamant-Trennscheiben für das Elektrowerkzeug.

- Diamant-Trennscheiben dürfen nur für die empfohlenen Einsatzmöglichkeiten verwendet werden. Schleifen Sie z.B. nie mit der Seitenfläche einer Trennscheibe.
- Trennscheiben müssen sorgsam nach Anweisung des Herstellers aufbewahrt und gehandhabt werden.
- Trennscheiben, Flansche oder anderes Zubehör müssen genau auf die Schleifspindel Ihres Elektrowerkzeuges passen.
- Kontrollieren Sie das Zubehör vor seiner Verwendung; keine abgebrochenen, gesprungenen oder anderweitig beschädigten Erzeugnisse verwenden.
- Sorgen Sie dafür, dass das Werkzeug vor Gebrauch richtig angebracht und befestigt wird, und lassen Sie das Werkzeug im Leerlauf ca. 30 Sekunden in einer sicheren Lage laufen. Sofort ausschalten, wenn beträchtliche Schwingungen auftreten oder wenn andere Mängel festgestellt werden.
- Führen Sie beim Arbeiten das Netz-, das Verlängerungskabel und den Absaugschlauch immer nach hinten vom Gerät weg.
- Stellen Sie sicher, dass die Diamantscheibe vor dem Einschalten nicht mit dem Werkstück in Berührung kommt.
- Warten Sie, bis die Diamantscheibe die volle Drehzahl erreicht, bevor Sie mit dem Schneiden beginnen.
- **Vorsicht! Das Werkzeug läuft nach, nachdem die Maschine abgeschaltet wurde.**
- Nach Beendigung des Schneidvorgangs die Diamantscheibe erst zum Stillstand kommen lassen, bevor Sie das Rohr entnehmen.
- Bremsen Sie das Werkzeug nicht durch seitlichen Druck auf die Diamantscheibe ab.
- Tragen Sie das Gerät niemals am Kabel.
- Nicht in rotierende Teile fassen.
- Personen unter 16 Jahren dürfen das Gerät nicht benutzen.



- **Tragen Sie beim Arbeiten mit dieser Maschine einen Gehör- und Staubschutz, eine Schutzbrille sowie Schutzhandschuhe.**
- Stellen Sie sicher, dass Personen im Arbeitsbereich nicht durch herumfliegende Partikel gefährdet werden.
- Halten Sie die Handgriffe trocken, sauber und frei von Öl und Fett.
- Elektrowerkzeuge müssen in regelmäßigen Abständen einer Prüfung durch den Fachmann unterzogen werden.
- Stellen Sie sicher, dass das zu schneidende Rohr leer ist.
- Stellen Sie sicher, dass das Rohr korrekt und gerade abgelegt ist.

Weitere Sicherheitshinweise entnehmen Sie bitte der Anlage!



Elektrischer Anschluss

Das Rohrtrennsystem **ERC 350** ist in Schutzklasse II ausgeführt. Prüfen Sie vor Inbetriebnahme die Übereinstimmung der Netzspannung und -frequenz mit den auf dem Typenschild angegebenen Daten. Spannungsabweichungen von +6 % und -10 % sind zulässig. Verwenden Sie nur Verlängerungskabel mit ausreichendem Querschnitt. Ein zu geringer Querschnitt kann zu übermäßigem Leistungsverlust und zur Überhitzung von Maschine und Kabel führen.

Ein-/ Ausschalten

Momentschaltung

Einschalten: Ein-Aus-Schalter drücken

Ausschalten: Ein-Aus-Schalter loslassen

Dauerschaltung

Einschalten: Ein-Aus-Schalter drücken und in gedrücktem Zustand mit Feststellknopf arretieren

Ausschalten: Ein-Aus-Schalter erneut drücken und wieder loslassen

Arbeitshinweise

Einstellen der Fasentiefe:

Zum Einstellen der gewünschten Fasentiefe lockern Sie die beiden Flügelschrauben (A). Zum Vergrößern der Fase schieben Sie das Blech nach oben und zum Verkleinern nach unten. Ziehen Sie die Flügelschrauben wieder fest an. Überprüfen Sie die Fasentiefe durch einen Probeschnitt.

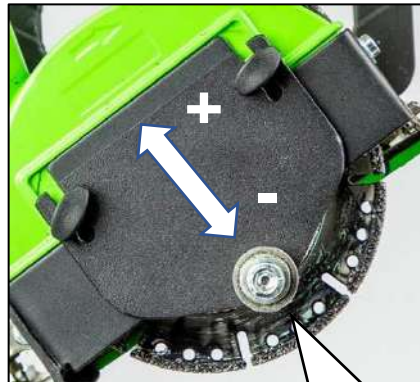
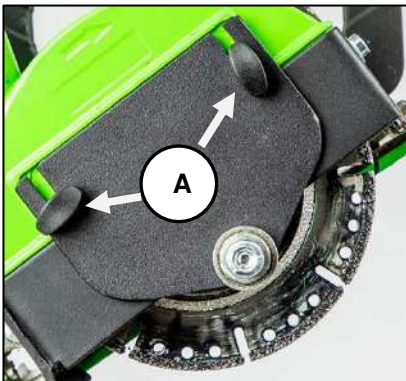

Stellen Sie das Rohrtrennsystem (1) auf eine ebene Fläche.

Die integrierte Rohrbrücke (2) kann, je nach Bedarf, links oder rechts am Trennsystem montiert werden. Ziehen Sie die integrierte Rohrbrücke (2) auf die gewünschte Länge aus.

Zum Trennen längerer Rohre verwenden Sie die zusätzliche Rohrbrücke (3). Diese muss in einer Linie mit dem Trennsystem ausgerichtet werden. Verwenden Sie gegebenenfalls dazu ein Hilfsmittel (Leiste, Richtscheit...). Wir empfehlen das Rohrtrennsystem auf einer Palette zu verschrauben.

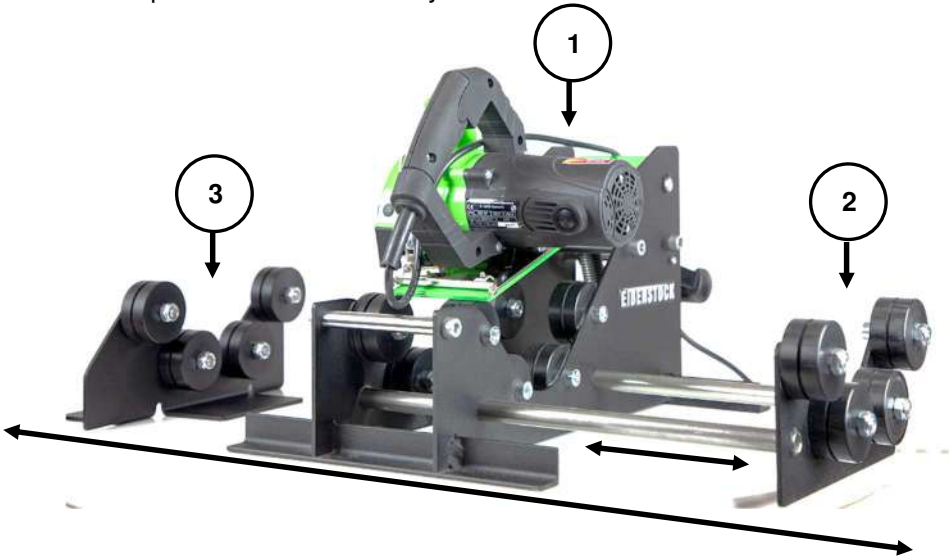

Schließen Sie einen Industriestaubsauger am vorgesehenen Absaugstutzen (4) an.

Schließen Sie die Maschine an der Steckdose des Saugers an und schalten Sie den Sauger auf Automatikbetrieb.

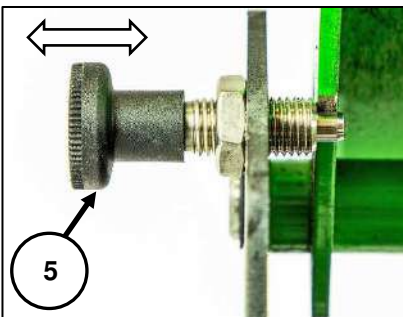

Schwenken Sie den Maschinenarm nach oben und arretieren Sie ihn mithilfe des Rastbolzens (5).

Legen Sie das zu trennende Rohr ein.

Schalten Sie die Maschine ein (Dauerschaltung). Lösen Sie den Rastbolzen (4) und tauchen Sie mit der Trenn- und Anfasscheibe ins Rohr ein. Drehen Sie nun das Rohr in Pfeilrichtung mit mäßiger Geschwindigkeit bis das Rohr vollständig durchtrennt ist.

Achtung!

Nicht in die rotierende Scheibe fassen.



Schalten Sie die Maschine nach dem Trennvorgang sofort aus!

Werkzeugwechsel



Vorsicht!

Die Trenn- und Anfasscheibe sowie die Befestigungsschraube können durch den Einsatz heiß werden. Sie können sich die Hände verbrennen oder sich an den Segmenten schneiden bzw. reißen.

Benutzen Sie für den Werkzeugwechsel deshalb immer Arbeitsschutzhandschuhe.

Achtung!

Vor allen Arbeiten am Gerät Netzstecker ziehen!

Lockern Sie die beiden Flügelschrauben (A) und entfernen Sie Fasen-Tiefeneinstellung (B) und Abdeckblech (C).

Lösen Sie die Sechskantschraube (D) im Uhrzeigersinn (**Linksgewinde!**) mit dem Ringschlüssel (SW 11), während Sie den Außenflansch (E) mit dem zweiten Ringschlüssel (SW 19) gegenhalten.

Entfernen Sie Sechskantschraube, Außenflansch und Trenn- und Anfasscheibe.

Zum Wechseln muss die Trenn- und Anfasscheibe leicht schräg angekippt werden.

Zur Montage der neuen Trenn- und Anfassscheibe verfahren Sie in umgekehrter Reihenfolge. Ziehen Sie die Sechskantschraube gegen den Uhrzeigersinn wieder fest.

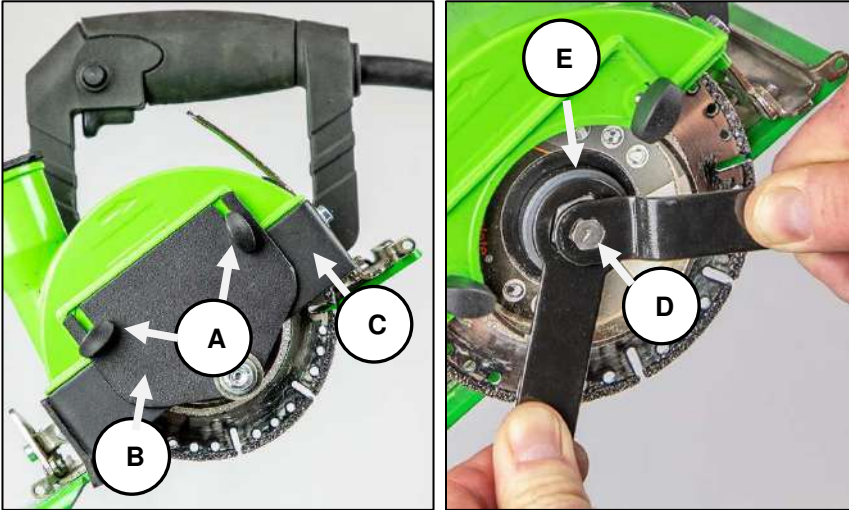

**Lassen Sie die Maschine in sicherer Position kurz laufen.
Bei unruhigem Lauf des Werkzeuges brechen Sie sofort die Arbeit ab.**

Pflege und Wartung



**Vor Beginn der Wartungs- oder Reparaturarbeiten
unbedingt Netzstecker ziehen!**

Reparaturen dürfen nur von qualifiziertem, auf Grund seiner Ausbildung und Erfahrung geeignetem Personal durchgeführt werden.

Das Gerät ist nach jeder Reparatur von einer Elektrofachkraft zu überprüfen. Das Elektrowerkzeug ist so konstruiert, dass ein Minimum an Pflege und Wartung erforderlich ist. Folgende Punkte sind jedoch stets zu beachten:

- Das Elektrowerkzeug und die Lüftungsschlitze sind stets sauber zu halten.
- Bei der Arbeit ist darauf zu achten, dass keine Fremdkörper in das Innere des Elektrowerkzeuges gelangen.
- Bei einem Ausfall des Gerätes ist eine Reparatur nur durch eine autorisierte Werkstatt ausführen zu lassen.

Der Kundendienst beantwortet Ihre Fragen zu Reparatur und Wartung Ihres Produkts sowie zu Ersatzteilen.

Das EIBENSTOCK-Anwendungsberatungs-Team hilft Ihnen gerne bei Fragen zu unseren Produkten und deren Zubehör.



Rohstoffrückgewinnung statt Müllentsorgung

Zur Vermeidung von Transportschäden muss das Gerät in einer stabilen Verpackung ausgeliefert werden.

Verpackung sowie Gerät und Zubehör sind aus recycelfähigen Materialien hergestellt und entsprechend zu entsorgen.

Die Kunststoffteile des Gerätes sind gekennzeichnet. Dadurch wird eine umweltgerechte, sortenreine Entsorgung über die angebotenen Sammeleinrichtungen ermöglicht.



Nur für EU-Länder

Werfen Sie Elektrowerkzeuge nicht in den Hausmüll!

Gemäß Europäischer Richtlinie 2012/19/EG über Elektro- und Elektronik- Altgeräte und Umsetzung in nationales Recht müssen verbrauchte Elektrowerkzeuge getrennt gesammelt und einer umweltgerechten Wiederverwertung zugeführt werden.

Nur für Deutschland:

Informationen zur Rücknahme von Elektro-Altgeräten für private Haushalte
Wie im Folgenden näher beschrieben, sind bestimmte Verreiber zur unentgeltlichen Rücknahme von Altgeräten verpflichtet.

Vertreiber mit einer Verkaufsfläche für Elektro- und Elektronikgeräte von mindestens 400 m² sowie Verreiber von Lebensmitteln mit einer Gesamtverkaufsfläche von mindestens 800 m², die mehrmals im Kalenderjahr oder dauerhaft Elektro- und Elektronikgeräte anbieten und auf dem Markt bereitstellen, sind verpflichtet,

1. bei der Abgabe eines neuen Elektro- oder Elektronikgeräts an einen Endnutzer ein Altgerät des Endnutzers der gleichen Geräteart, das im Wesentlichen die gleichen Funktionen wie das neue Gerät erfüllt, am Ort der Abgabe oder in unmittelbarer Nähe hierzu unentgeltlich zurückzunehmen; Ort der Abgabe ist auch der private Haushalt, sofern dort durch Auslieferung die Abgabe erfolgt: In diesem Fall ist die Abholung des Altgeräts für den Endnutzer unentgeltlich; und

2. auf Verlangen des Endnutzers Altgeräte, die in keiner äußeren Abmessung größer als 25 cm sind, im Einzelhandelsgeschäft oder in unmittelbarer Nähe hierzu unentgeltlich zurückzunehmen; die Rücknahme darf nicht an den Kauf eines Elektro- oder Elektronikgerätes geknüpft werden und ist auf drei Altgeräte pro Geräteart beschränkt.

Der Verreiber hat beim Abschluss des Kaufvertrags für das neue Elektro- oder Elektronikgerät den Endnutzer über die Möglichkeit zur unentgeltlichen Rückgabe bzw. Abholung des Altgeräts zu informieren und

den Endnutzer nach seiner Absicht zu befragen, ob bei der Auslieferung des neuen Geräts ein Altgerät zurückgegeben wird.

Dies gilt auch bei Vertrieb unter Verwendung von Fernkommunikationsmitteln, wenn die Lager- und Versandflächen für Elektro- und Elektronikgeräte mindestens 400 m² betragen oder die gesamten Lager- und Versandflächen mindestens 800 m² betragen, wobei die unentgeltliche Abholung auf Elektro- und Elektronikgeräte der Kategorien 1 (Wärmeüberträger), 2 (Bildschirmgeräte) und 4 (Großgeräte mit mindestens einer äußeren Abmessung über 50 cm) beschränkt ist.

Für alle übrigen Elektro- und Elektronikgeräte muss der Vertreiber geeignete Rückgabemöglichkeiten in zumutbarer Entfernung zum jeweiligen Endnutzer gewährleisten; das gilt auch für Altgeräte, die in keiner äußeren Abmessung größer als 25 cm sind, die der Endnutzer zurückgeben will, ohne ein neues Gerät zu kaufen.

Geräusch / Vibration

Das Geräusch dieses Elektrowerkzeuges wird nach DIN 45 635, Teil 21, gemessen. Der Schalldruckpegel am Arbeitsplatz kann 85 dB (A) überschreiten; in diesem Fall sind Schallschutzmaßnahmen für den Bediener erforderlich.



Gehörschutz tragen!

Die Hand-/Arm-Vibration ist typischerweise niedriger als 2,5 m/s². Messwerte ermittelt entsprechend EN 60 745.

Der in diesen Anweisungen angegebene Schwingungspegel ist entsprechend einem in EN 60745 genormten Messverfahren gemessen worden und kann für den Vergleich von Elektrowerkzeugen miteinander verwendet werden. Er eignet sich auch für eine vorläufige Einschätzung der Schwingungsbelastung. Der angegebene Schwingungspegel repräsentiert die hauptsächlichen Anwendungen des Elektrowerkzeugs. Wenn allerdings das Elektrowerkzeug für andere Anwendungen, mit abweichenden Einsatzwerkzeugen oder ungenügender Wartung eingesetzt wird, kann der Schwingungspegel abweichen. Dies kann die Schwingungsbelastung über den gesamten Arbeitszeitraum deutlich erhöhen. Für eine genaue Abschätzung der Schwingungsbelastung sollten auch die Zeiten berücksichtigt werden, in denen das Gerät abgeschaltet ist oder zwar läuft, aber nicht tatsächlich im Einsatz ist. Dies kann die Schwingungsbelastung über den gesamten Arbeitszeitraum deutlich reduzieren.

Legen Sie zusätzliche Sicherheitsmaßnahmen zum Schutz des Bedieners vor der Wirkung von Schwingungen fest wie zum Beispiel: Wartung von Elektrowerkzeug und Einsatzwerkzeugen, Warmhalten der Hände, Organisation der Arbeitsabläufe.

Staubschutz

Stäube von Materialien wie bleihaltigem Anstrich, einigen Holzarten, Mineralien und Metall können gesundheitsschädlich sein. Berühren oder Einatmen der Stäube können allergische Reaktionen und/oder Atemwegserkrankungen des Benutzers oder in der Nähe befindlicher Personen hervorrufen.

Bestimmte Stäube wie Eichen- oder Buchenstaub gelten als krebserzeugend, besonders in Verbindung mit Zusatzstoffen zur Holzbehandlung (Chromat, Holzschutzmittel). Asbesthaltiges Material darf nur von Fachleuten bearbeitet werden.

- Benutzen Sie möglichst eine Staubabsaugung.
- Um einen hohen Grad der Staubabsaugung zu erreichen, verwenden Sie den Industriestaubsauger DSS 25 M für Holz und/oder Mineralstaub gemeinsam mit diesem Elektrowerkzeug.
- Sorgen Sie für gute Belüftung des Arbeitsplatzes.
- Es wird empfohlen, eine Atemschutzmaske mit Filterklasse P2 zu tragen.

Gewährleistung

Entsprechend unserer allgemeinen Lieferbedingungen gilt im Geschäftsverkehr gegenüber Unternehmen eine Gewährleistungsfrist für Sachmängel von 12 Monaten (Nachweis durch Rechnung oder Lieferschein).

Schäden, die auf natürliche Abnutzung, Überlastung oder unsachgemäße Behandlung zurückzuführen sind, bleiben davon ausgeschlossen.

Schäden, die durch Material- oder Herstellfehler entstanden sind, werden unentgeltlich durch Reparatur oder Ersatzlieferung beseitigt.

Beanstandungen können nur anerkannt werden, wenn das Gerät unzerlegt an den Lieferer oder eine Eibenstock-Vertragswerkstatt gesandt wird.

EU - Konformitätserklärung

Wir erklären in alleiniger Verantwortung, dass das unter „Technische Daten“ beschriebene Produkt mit folgenden Normen oder normativen Dokumenten übereinstimmt:

EN 60 745

gemäß der Bestimmungen 2011/65/EU, 2004/108/EG, 2006/42/EG

Technische Unterlagen (2006/42/EG) bei:

Elektrowerkzeuge GmbH Eibenstock
Auersbergstraße 10
D – 08309 Eibenstock



Lothar Lässig
General Manager



Frank Markert
Head of Engineering

15.03.2023

Änderungen vorbehalten.

Important Safety Instructions

Important instructions and warning notices are allegorized on the machine by means of symbols:



Before you start working, read the operating instructions of the machine.



Work concentrated and carefully. Keep your work-place clean and avoid dangerous situations.



In order to protect the user, take precautions.

During work you should wear ear protectors, goggles, dust mask, protective gloves and sturdy work clothes!



Use ear protection



Wear safety goggles



Wear a dust mask



Wear protective gloves



Warning of general danger



Warning of dangerous voltage



Warning of hot surface



Danger of being ripped or cut

Technical Data

Pipecutter ERC 350

Rated voltage:	230 V ~	110 V ~
Power input:	1250 W	1050 W
Rated current:	5,4 A	10,0 A
Order Number:	06652000	06653000

Frequency:	50/60 Hz
No-load speed:	12.000 rpm
Max. disc diameter:	125 mm
Spindle connection:	Ø 22.2 mm
Pipe diameter:	80-350 mm
Protection class:	II
Degree of protection:	IP 20
Net weight:	14,9 kg
Interference suppression:	EN 55014 and EN 61000

Available accessories:

Item	Order No.
Diamond cutting and beveling disc Ø 125mm (for e.g. HT and KG pipes)	37541000
Diamond carbide cutting and beveling disc Ø 125mm (for thick-walled pipes e.g. PP pipes / Skolan)	37137000
Diamond cutting disc Universal Ø 125mm (for metal ventilation pipes)	37450000
Industrial Vacuum Cleaner DSS 25 M	09917000

Content of Delivery

ERC 350 with assembly tool and operating instructions in the machine box.

Application for Indented Purpose

The pipe cutting system is designed for professional use.

It may only be operated fully assembled according to the operating instructions.

The **ERC 350** pipe cutting system is used to cut plastic pipes and metal pipes (e.g. HT pipes, KG pipes, PP pipes, spiral-seam pipes) using the appropriate diamond cutting and chamfering disc. Dust extraction is mandatory.

Use only diamond cutting and beveling discs recommended by the manufacturer.

Safety Instructions



Safe work with the machine is only possible if you read this operating instruction completely and follow the instructions contained strictly.

Additionally, the general safety instructions of the leaflet supplied with the tool must be observed. Prior to the first use, the user should absolve a practical training. Save all warnings and instructions for future reference.



Work concentrated and carefully. Keep your work place clean and avoid dangerous situations.



In order to protect the user, take precautions.



If the mains cable gets damaged or cut during the use, do not touch it, but instantly pull the plug out of the socket. Never use the tool with damaged mains cable.



The tool must neither be wet nor used in humid environment.

- Do not use the tool in an environment with danger of explosion.
- Do not cut into asbestos-containing materials.
- Modifications of the tool are prohibited.
- Always check the tool, cable and plug before use and plug before use. Have damages only repaired by specialists. Insert the plug into the socket only when the tool switch is off.
- When you work outside, the machine has to be used with a fault-current circuit breaker with max. 30 mA.
- The machine should only work under supervision of somebody. Plug and switch the machine off if it is not under supervision, in case of putting up and stripping down the machine, in case of voltage drop or when fixing or mounting an accessory.
- Switch the machine off if it stops for whatever reason. You avoid that it starts suddenly and not under supervision.
- Don't use the machine if a part of the housing is damaged or in case of damages on the switch, the cable or plug.
- **Pay attention that the speed indicated on the cutting disc meets or is higher than the max. speed indicated on the machine.**
- Use **only** diamond cutting wheels for your power tool.
- Wheels must be used only for recommended applications. For example: do not grind with the side of cutting wheel.
- Cutting wheels have to be stored and used carefully according to the instructions of the producer.

- Cutting discs flanges and other accessories must properly fit on the spindle of the power tool. Do not use any reducing pieces or adapters.
- Check the accessories before use. Do not use any products which are broken, cracked or damaged in another way.
- Before use, make sure that the tool is correctly fixed and fastened. Let it run idle for about 30 seconds in a safe position. If considerable vibrations occur or if other defects are recognised, switch off immediately.
- Always lead the mains and extension cable as well as the extraction hose to the back away from the machine.
- Make sure the wheel is not contacting the workpiece before the switch is turned on.
- Wait until the wheel attains full speed before cutting.
- **Attention! The tool still runs for a little while after the machine was switched off.**
- Before setting the tool down after completing a cut, be sure that the wheel has come to a complete stop before removing the pipe.
- Do not stop the wheel by lateral pressure on the disc.
- Never carry the machine at its cable.
- Do not touch rotating parts.
- Persons under 16 years of age are not allowed to use the tool.



- **During use, the operator and other persons standing nearby have to wear suitable ear protectors, a dust mask, protection goggles as well as protective gloves.**
- Make sure that persons in the work space are not endangered by particles flying around.
- Keep the handles dry, clean and free of oil and grease.
- Power tools have to be inspected by a specialist in regular intervals.
- Make sure that the pipe to be cut is empty.
- Make sure that the pipe is placed correctly and straight.

For further safety instructions, please refer to the enclosure!



Electrical Connection

The **ERC 350** is made in protection class II.

First, check the correspondence between voltage and frequency against the data mentioned on the identification plate.

Voltage differences of +6 % to -10 % are allowed.

Only use extension cables with a sufficient cross section. A cross section which is too small could cause a considerable drop in performance and an overheating of machine and cable.

Switching on and off

Short-Time Operation

Switching-on: press the on/off switch

Switching-off: release the on/off switch

Permanent Operation

Switching-on: press the on/off switch and, keeping it pressed, engage the lock button

Switching-off: press the on/off switch and let release it again

Instructions for Use

Setting the Beveling Depth:

Loosen both wing nuts (A) to set the desired beveling depth. Slide the plate upwards to increase the bevel and down to decrease it. Tighten the wing nuts again firmly. Check the beveling depth by making a test cut.

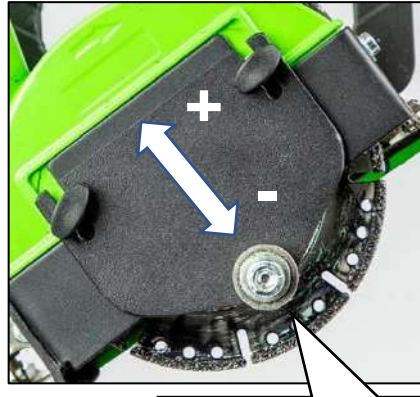
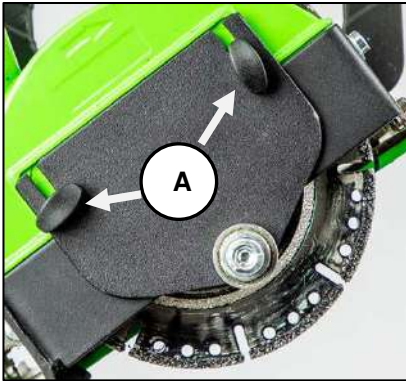

Place the pipe cutting system (1) on a flat surface.

The integrated pipe tray (2) can be mounted on the left or right side of the cutting system, as required. Extend the integrated pipe support (2) to the desired length.

To cut longer tubes, use the additional tube tray (3).

It must be aligned with the separation system. If necessary, use a tool for this purpose (slat, straightedge...).

We recommend bolting the pipe cutting system to a pallet.

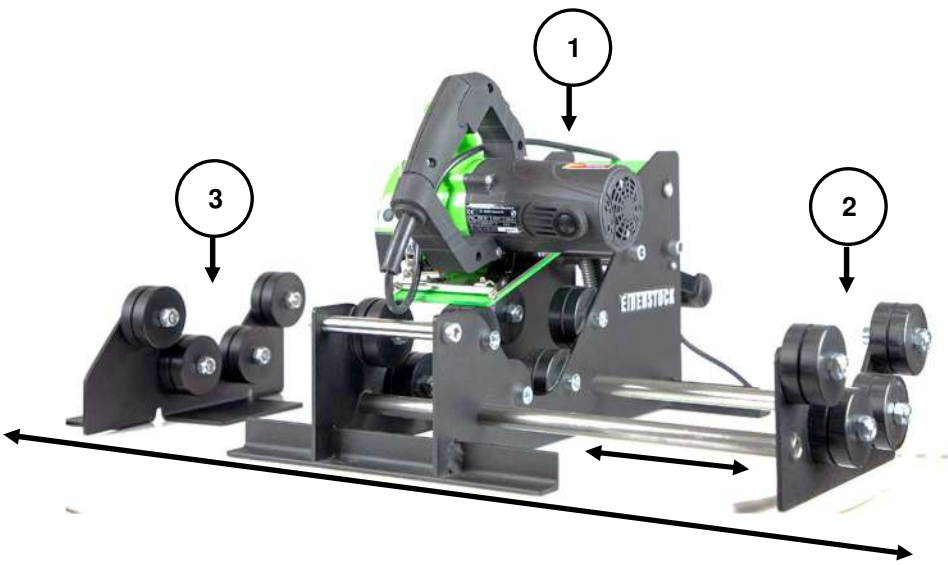

Connect an industrial vacuum cleaner to the provided suction socket (4).

Connect the machine to the socket of the vacuum cleaner and switch the vacuum cleaner to automatic operation.

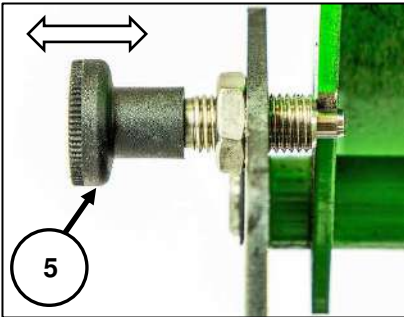

Swivel the machine arm upward and lock it in place using the locking pin (5).

Load the pipe to be cut.

Switch on the machine (continuous operation). Loosen the locking bolt (4) and dip into the tube with the cutting and beveling disc. Now turn the pipe at moderate speed in the direction of the arrow until the pipe is completely cut.

Caution!

Do not reach into the rotating disc.



Switch off the machine immediately after the cutting process!

Tool change



Attention!

The cutting and beveling disc as well as the fastening screw might heat up enormously during operation. You could burn your hands or get cut or ripped by the segments.

Therefore, always use protective gloves when changing the grinding wheel.

Before any work on the tool, disconnect the plug from the mains!

Loosen both wing nuts (A) and remove the beveling depth adjustment (B) as well as the cover plate (C).

Loosen the hexagon head screw (D) clockwise (**left-hand thread!**) with the ring wrench (SW 11) while holding the outer flange (E) with the second ring wrench (SW 19).

Remove the hexagon head screw, the outer flange, and the cutting and beveling disc.

For changing, the cutting and beveling disc must be tilted at a slight angle.

To assemble the new cutting and beveling disc, proceed in reverse order. Tighten the hexagon head screw again firmly in counterclockwise direction.

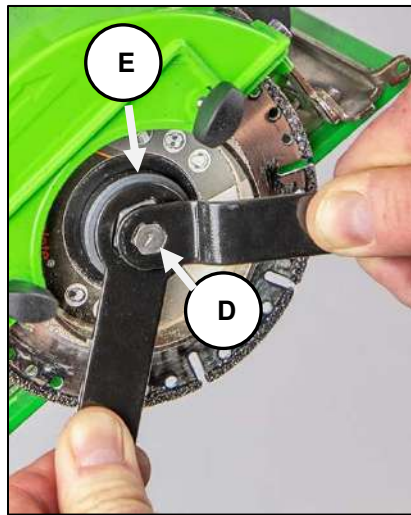
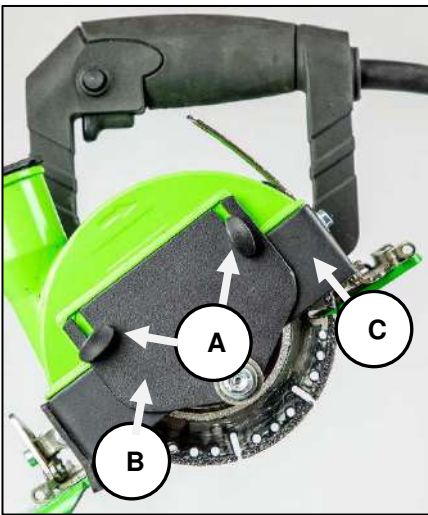

Let the machine run for a short period of time and in a safe position. If the machine does not run easily, stop working immediately.

Care and Maintenance



Before the beginning of the maintenance or repair works you have to disconnect the plug from the mains!

Repairs may be executed only by appropriately qualified and experienced personnel. After every repair the machine has to be inspected by an electric specialist. Due to its design, the machine needs a minimum of care and maintenance. However, the following points always have to be observed:

- Always keep the power tool and the ventilation slots clean.
- During work, please pay attention that no particles get inside the machine.
- In case of failure, a repair has to be carried out by an authorised service workshop.

Our after-sales service responds to your questions concerning maintenance and repair of your product as well as spare parts. EIBENSTOCK's application service team will gladly answer questions concerning our products and their accessories.

Environmental Protection



Raw material recycling instead of waste disposal

To avoid damages on transportation, the power tool has to be delivered in a sturdy packing. Packaging as well as unit and accessories are made of recyclable materials and can be disposed accordingly.

The tool's plastic components are marked according to their material, which makes it possible to remove environmental friendly and differentiated because of available collection facilities.

Only for EU countries



Do not dispose of electric tools together with household waste material! In observance of the European Directive 2012/19/EU on waste electrical and electronic equipment and its implementation in accordance with national law, electric tools that have reached the end of their life must be collected separately and returned to an environmentally compatible recycling facility.

Noise Emission / Vibration

The indication of noise emission is measured according to DIN 45 635, part 21. The level of acoustic pressure on the work place could exceed 85 dB (A); in this case protection measures must be taken.



Wear ear protectors!

The typical hand-arm vibration is below 2.5 m/s².
Measured values determined according to EN 60 745.

The vibration emission level given in this information sheet has been measured in accordance with a standardized test given in EN 60745 and may be used to compare one tool with another. It may be used for a preliminary assessment of exposure. The declared vibration emission level represents the main applications of the tool. However, if the tool is used for different applications, with different accessories or poorly maintained, the vibration emission may differ. This may significantly increase the exposure level over the total working period. An estimation of the level of exposure to vibration should also take into account the times when the tool is switched off or when it is running but not actually doing the job. This may significantly reduce the exposure level over the total working period.

Identify additional safety measures to protect the operator from the effects of vibration such as: maintain the tool and the accessories, keep the hands warm, organisation of work patterns.

Dust Protection

Dust from material such as paint containing lead, some wood species, minerals and metal may be harmful. Contact with or inhalation of the dust may cause allergic reactions and/or respiratory diseases to the operator or bystanders. Certain kinds of dust are classified as carcinogenic such as oak and beech dust especially in conjunction with additives for wood conditioning

(chromate, wood preservative). Material containing asbestos must only be treated by specialists.

- Where the use of a dust extraction device is possible it shall be used.
- To achieve a high level of dust collection, use industrial vacuum cleaner DSS 25 M for wood and/or minerals together with this tool.
- The work place must be well ventilated.
- The use of a dust mask of filter class P2 is recommended.

Warranty

According to our general terms of delivery for business dealings, suppliers have to provide to companies a warranty period of 12 months for redhibitory defects (to be documented by invoice or delivery note). Damages due to natural wear, overstressing or improper handling are excluded from this warranty. Damages due to material defects or production faults shall be eliminated free of charge by either repair or replacement.

Complaints will be accepted only if the tool is returned in non-dismantled condition to the manufacturer or an authorized Eibenstock service centre.

EU - Declaration of Conformity

We declare under our sole responsibility that the product described under "Technical Data" is in conformity with the following standards or standardization documents:

EN 60 745

according to the provisions of the directives 2011/65/EU, 2004/108/EG, 2006/42/EG

Technical file (2006/42/EC) at:

Elektrowerkzeuge GmbH Eibenstock
Auersbergstraße 10
D – 08309 Eibenstock



Lothar Lässig
General Manager



Frank Markert
Head of Engineering

15.03.2023

Subject to change without notice.

Consignes de Sécurité

Des instructions et avertissements importants sont présentés par symboles sur la machine.



Pour utiliser la machine en toute sécurité, lire d'abord attentivement le mode d'emploi et respecter les directives indiquées.



Travailler concentré et avec soin. Veuillez à ce que votre espace de travail reste propre et évitez des situations dangereuses.



Mesures préventives afin de protéger la sécurité de l'opérateur.

Pour votre propre sécurité, utilisez les lunettes de protection, un protecteur anti-bruit, un masque contre la poussière, les gants de protection et portez une robuste tenue de travail !



Protecteur antibruit



Lunettes de protection



Masque anti poussière



Gants de protection



Attention : Règles de sécurité



Attention : Voltage dangereux



Attention : Surface chaude



Danger de déchirure ou de coupure

Caractéristiques Techniques

Machine à tronçonner les tubes ERC 350

Tension nominale:	230 V ~
Puissance absorbée:	1250 W
Ampérage:	5,4 A
Référence:	06652000

Fréquence:	50/60 Hz
Régime en charge:	12.000 min ⁻¹
Max. diamètre du disque:	125 mm
Axe:	Ø 22,2 mm
Diamètre de tube:	80-350 mm
Isolation double:	II
Degré de protection:	IP 20
Poids:	14,9 kg
Antiparasitage selon:	EN 55014 et EN 61000

Accessoires disponibles:

Article	Référence
Disque à tronçonner et chanfreiner diamanté Ø 125mm (pour tubes HT et KG par ex.)	37540000
Disque à tronçonner et à chanfreiner diamanté/ Carbide Ø 125mm (pour tubes à paroi épaisse, p.ex. tubes PP)	37137000
Disque diamant universel Ø 125mm (pour tuyaux de ventilation en métal)	37450000
Aspirateur industriel DSS 25 M	09917000

Contenu de l'emballage

ERC 350 avec outil d'assemblage et mode d'emploi dans la boîte de machine.

Mode d'emploi

La machine à tronçonner les tubes est destinée à un usage professionnel. Elle ne doit être utilisée qu'une fois complètement assemblée conformément au mode d'emploi. La machine à tronçonner les tubes **ERC 350** sert à couper les tubes en plastique et en métal (par ex. des tubes HT, KG et PP, les tubes agrafés) à l'aide d'un disque à tronçonner et chanfreiner diamanté approprié. L'extraction de poussière est obligatoire. **Utiliser exclusivement des disques à tronçonner et chanfreiner diamantés recommandés par le fabricant.**

Instructions sur la sécurité



Pour utiliser la machine en toute sécurité, lire d'abord attentivement le mode d'emploi et respecter les directives

indiquées. Avant la première utilisation de la machine, demander quelques conseils pratiques. Conserver tous les avertissements et toutes les instructions pour pouvoir s'y reporter ultérieurement.



Travailler concentré et avec soin.

Veillez à ce que votre espace de travail reste propre et évitez des situations dangereuses.



Mesures préventives afin de protéger la sécurité de l'opérateur



Si le câble de raccordement est endommagé ou sectionné pendant l'utilisation, ne pas toucher, mais retirer immédiatement la fiche du secteur. Ne jamais faire fonctionner l'appareil lorsque le câble est endommagé.



Le bloc moteur ne doit pas être humide, ni utilisé sous l'eau ou par temps de pluie.

- Ne travaillez pas près de matières facilement inflammables ou explosives.
- Ne pas travailler de matières contenant de l'amiante.
- Il est formellement interdit de modifier cet appareil
- Ne jamais utiliser la machine sans que le capot de protection et anti-poussière ne soit monté. N'utiliser cette machine avec le capot de protection partiellement démonté que dans des coins.

Pour toute autre application, le capot de protection doit toujours être fermé.

- Vérifier le câble et la fiche de la machine avant toute utilisation. En cas de détérioration, confier la réparation à un professionnel. N'introduire la fiche dans la prise que lorsque l'interrupteur de la ponceuse est sur arrêt.
- A l'extérieur, cette machine doit être utilisée impérativement avec un interrupteur à courant différentiel de 30 mA max.
- Retirer la fiche et s'assurer que l'interrupteur est sur arrêt lorsque la machine est arrêtée, par exemple en cas de travaux de montage et de démontage, de chute de tension, de montage ou de démontage d'un accessoire.
- Débrancher la machine si elle reste inutilisée pour une raison quelconque. Vous éviterez ainsi un démarrage brusque et sans surveillance.
- Ne pas utiliser l'appareil lorsqu'une partie du carter est endommagée, ou en cas de dégâts à l'interrupteur, au câble ou à la prise.
- **Veillez à ce que la vitesse indiquée sur le disque de coupe soit conforme ou supérieure à la vitesse maximale indiquée sur la machine.**
- Utilisez **uniquement** des disques à tronçonner diamantés pour votre outil électrique.

- Les disques doivent être utilisés seulement pour les applications recommandées. Par exemple : ne pas meuler avec le côté du disque à segment.
- Les disques à segments doivent être stockés et entreposés avec précaution en suivant les instructions du fabricant.
- Les brides de fixation des disques à tronçonner et les autres accessoires doivent s'adapter correctement sur l'axe de l'outil. Ne pas utiliser de pièces de réduction ou d'adaptateurs.
- Vérifiez les accessoires avant utilisation. Ne pas utiliser de produits qui sont brisés, fissurés ou endommagés.
- Avant utilisation, assurez-vous que l'outil soit correctement fixé et attaché.

Laissez-le tourner au ralenti pendant environ 30 secondes dans une position sûre. Si des vibrations importantes se produisent ou si d'autres défauts sont constatés, éteignez immédiatement.

- Toujours diriger le secteur et le câble d'extension, ainsi que le tuyau d'évacuation, vers l'arrière de la machine.
- **Attention ! L'outil fonctionne encore un moment après que la machine soit hors tension.**
- Une fois le tronçonnage terminé, laissez le disque diamanté s'arrêter complètement avant de retirer le tube.
- Les outils électriques doivent être inspectés par un spécialiste à intervalles réguliers.
- Ne transportez jamais la machine par son câble.
- Ne pas toucher les pièces rotatives.
- Les personnes de moins de 16 ans ne sont pas autorisées à utiliser l'outil.



- **Lors de l'utilisation, l'opérateur et les autres personnes qui sont à proximité doivent porter des casques antibruit adaptés, un masque à poussière, des lunettes de protection ainsi que des gants de protection.**
- Assurez-vous que les personnes dans l'espace de travail ne soient pas aux dangers des éclats qui volent autour d'elles.
- Gardez les poignées sèches, propres et sans huile et graisse.
- Les outils électriques doivent être inspectés par un spécialiste à intervalles réguliers.
- Assurez-vous que le tube à tronçonner est vide.
- Assurez-vous que le tube est droit et correctement placé.

Pour obtenir des instructions de sécurité supplémentaires, veuillez consulter le boîtier!



Raccordement électrique

Le **ERC 350** est réalisée dans la classe de protection II. Avant la mise en service, vérifiez si la tension et la fréquence du secteur correspondent aux données figurant sur la plaque signalétique. Des écarts de tension de +6% à -10% sont admissibles. Utiliser uniquement des rallonges ayant un diamètre suffisant. Un diamètre trop petit pourrait diminuer considérablement la performance et faire surchauffer la machine et le câble.

Mise sous tension et hors tension

Fonctionnement momentané

Mise sous tension: Enfoncer l'interrupteur marche-arrêt

Mise hors tension: Relâcher l'interrupteur marche-arrêt

Fonctionnement continu

Mise sous tension: Enfoncer l'interrupteur marche-arrêt et le bloquer en position enfoncée à l'aide du bouton de blocage

Mise hors tension: Relâcher à nouveau l'interrupteur marche-arrêt et le relâcher encore une fois.

Instructions d'utilisation

Réglage de la profondeur de chanfrein :

Desserrez les deux écrous à oreilles (A) pour régler la profondeur de chanfrein souhaitée. Glissez la plaque vers le haut pour augmenter l'angle de chanfrein et vers le bas pour le diminuer. Resserrez les écrous à oreilles à fond. Vérifiez la profondeur de chanfrein en effectuant un essai de coupe.

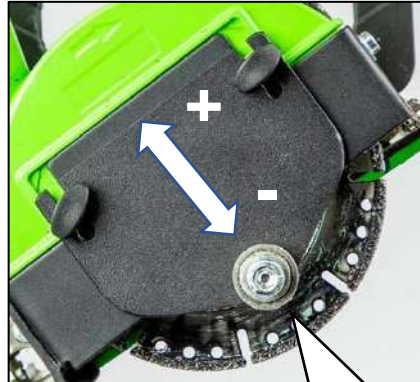
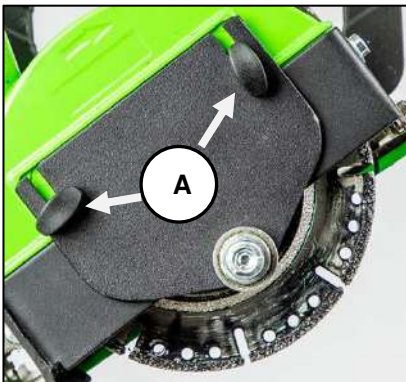

Placez la machine à tronçonner les tubes (1) sur une surface plate.
Le support de tubes intégré (2) peut être monté sur le côté droit ou gauche de la machine à tronçonner, selon les besoins. Étendez le support de tubes intégré (2) à la longueur souhaitée. Pour tronçonner des tubes plus longs, utilisez le support de tubes supplémentaire (3).
Il doit être aligné avec le dispositif de séparation. Si nécessaire, utilisez un outil prévu à cet effet (latte, règle, etc.).
Nous recommandons de visser la machine à tronçonner les tubes sur une palette.

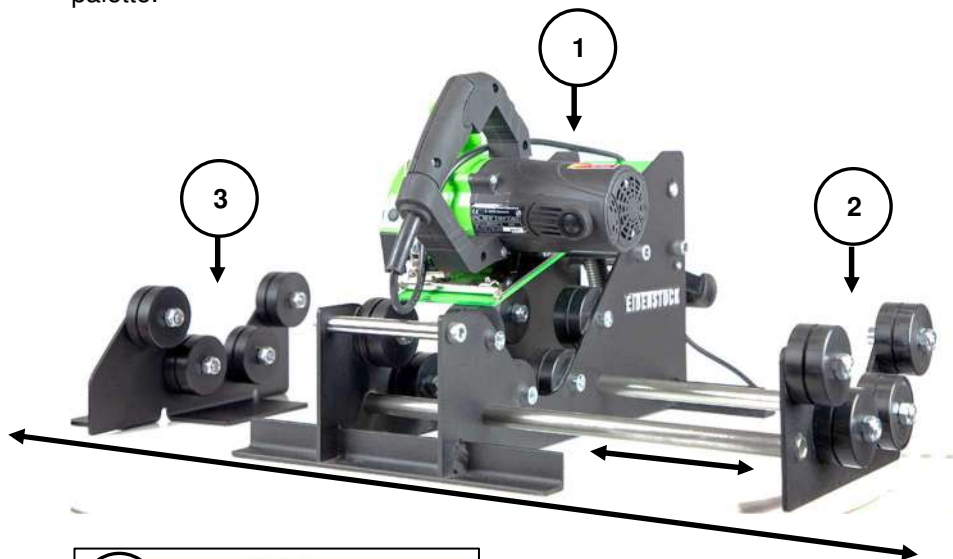

Branchez un aspirateur industriel au connecteur d'aspiration fourni (4).

Branchez la machine à la prise de l'aspirateur et réglez l'aspirateur sur le mode automatique.

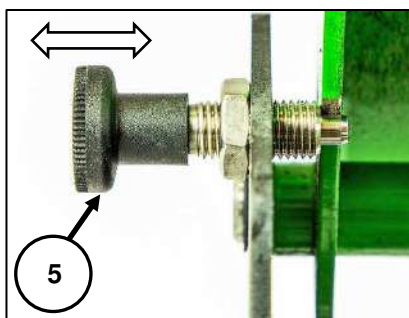

Pivotez le bras de la machine vers le haut et verrouillez-le à l'aide de la goupille d'arrêt (5).

Installez le tube à couper.

Mettez la machine sous tension (fonctionnement continu).

Desserrez la vis de blocage (4) et faites plonger le disque à tronçonner et chanfreiner dans le tube. Puis, tournez le tube à vitesse modérée dans le sens de la flèche jusqu'à ce que le tube soit complètement coupé.

Attention !

Ne touchez pas le disque en mouvement.



Mettez la machine immédiatement hors tension à la fin du tronçonnage!

Tool change



Attention !

Le disque à tronçonner et chanfreiner, ainsi que la vis de fixation peuvent considérablement surchauffer pendant la coupe. Vous risqueriez de vous brûler les mains ou de vous couper ou de vous faire arracher par les segments.

Pour cette raison, portez toujours des gants de protection lorsque vous changez une meule.

Avant d'effectuer quoi que ce soit sur l'outil, débranchez la fiche du secteur !

Desserrez les deux écrous à oreilles (A) et retirez l'ajustement de profondeur de chanfrein (B) ainsi que la plaque de recouvrement (C).

Desserrez la vis à tête hexagonale (D) dans le sens des aiguilles d'une montre (**filetage à gauche !**) à l'aide de la clé à œil (SW 11) tout en maintenant la bride extérieure (E) avec la deuxième clé à œil (SW 19). Retirez la vis à tête hexagonale, la bride extérieure et le disque à tronçonner et chanfreiner.

Pour remplacer le disque à tronçonner et chanfreiner, ce dernier doit être légèrement incliné.

Pour monter le nouveau disque à tronçonner et chanfreiner, procédez dans l'ordre inverse. Resserrez la vis à tête hexagonale à fond dans le sens inverse des aiguilles d'une montre.

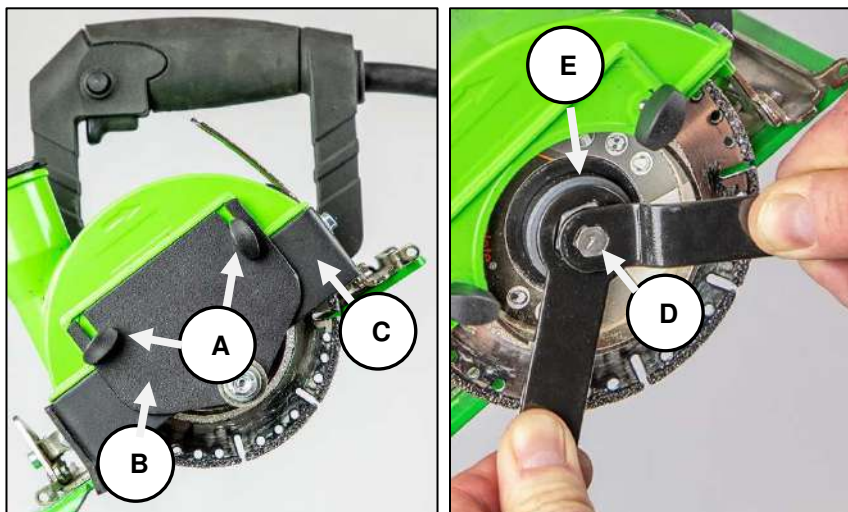

Laissez un peu tourner la machine dans une position sûre. Si la machine ne tourne pas facilement, arrêtez immédiatement ce travail.

Entretien



Avant de procéder à des travaux d'entretien ou de réparation, retirer la prise du secteur et vérifier la mise hors service de la ponceuse.

Les réparations ne peuvent être effectuées que par un personnel qualifié, choisi en raison de sa formation et de son expérience.

Après chaque réparation, l'appareil doit être examiné par un électricien qualifié. De par sa conception, cette machine nécessite un minimum de soin et d'entretien. Il faut cependant régulièrement effectuer les travaux suivants ou examiner les pièces suivantes :

- S'assurer de la propreté de la machine et de la grille d'aération du moteur.
- Pendant le travail, veiller à ce qu'aucun corps étranger ne parvienne à l'intérieur de la machine.
- En cas de panne de l'appareil, faire effectuer la réparation par un atelier autorisé.

Notre Service Après-Vente répond à vos questions concernant la réparation et l'entretien de votre produit et les pièces de rechange. Les conseillers techniques et assistants EIBENSTOCK sont à votre disposition pour répondre à vos questions concernant nos produits et leurs accessoires.

Protection de l'Environnement



Recyclage des matières premières plutôt que Traitement des déchets

Pour éviter des dommages liés au transport, l'appareil doit être livré dans un emballage résistant. L'emballage, ainsi que le moteur et ses accessoires sont fabriqués à partir de matériaux recyclables, ce qui permet de les traiter de manière écologique une fois arrivés en fin de vie. Les composants plastiques sont identifiés en fonction de leur nature ce qui facilite leur tri par les usines de retraitement.



Pour les pays européens uniquement

Ne pas jeter les appareils électriques dans les ordures ménagères!

Conformément à la directive européenne 2012/19/UE relative aux déchets d'équipements électriques ou électroniques (DEEE), et à sa transposition dans la législation nationale, les appareils électriques doivent être collectés à part et être soumis à un recyclage respectueux de l'environnement



Bruit / Vibration

Le bruit de cet appareil est mesuré selon la norme DIN 45 635, partie 21. Le niveau de pression acoustique sur le lieu de travail peut dépasser 85 dB (A). Dans ce cas, il convient de prendre des mesures de protection anti-bruit pour l'utilisateur.



Portez une protection acoustique !

Le niveau de vibration de la main et du bras est typiquement inférieur à 2,5 m/s². Mesures réalisées conformément à la norme européenne EN 60 745. Le niveau de vibrations revendiqué correspond aux principales utilisations de l'appareil. Cependant, si l'appareil est utilisé pour d'autres applications, avec d'autres outils de travail ou avec un entretien non approprié, le niveau de vibrations peut différer. Ceci peut augmenter sensiblement la sollicitation vibratoire pendant toute la durée de travail. Pour une estimation précise de la sollicitation vibratoire, il est recommandé de prendre aussi en

considération les espaces de temps pendant lesquels l'appareil est éteint ou en fonctionnement, mais non utilisé. Ceci peut réduire sensiblement la sollicitation vibratoire pendant toute la durée de travail.

Déterminez des mesures de protection supplémentaires pour protéger l'utilisateur des effets de vibration, telles que par exemple : Entretien de l'outil électroportatif et des outils de travail, maintenir les mains chauds, organisation des opérations de travail.

Protection contre les poussières

Les poussières de matériaux tels que peintures contenant du plomb, certains bois, minéraux ou métaux, peuvent être nuisibles à la santé. Toucher ou aspirer les poussières peut entraîner des réactions allergiques et/ou des maladies respiratoires auprès de l'utilisateur ou de personnes se trouvant à proximité.

Certaines poussières telles que les poussières de chêne ou de hêtre sont considérées comme cancérigènes, surtout en combinaison avec des additifs pour le traitement du bois (chromate, lasure). Les matériaux contenant de l'amiante ne doivent être travaillés que par des personnes qualifiées.

- Utilisez un système d'aspiration des poussières.
- Afin d'obtenir un haut niveau d'aspiration des poussières, utilisez un aspirateur industriel pour bois et / ou poussière minérale avec cette ponceuse.
- Veillez à bien aérer la zone de travail.
- Il est recommandé de porter un masque respiratoire de la classe de filtre P2.

Garantie

Conformément à nos conditions générales de vente, la durée de la garantie pour les entreprises est de douze mois (justification par facture ou bon de livraison). Les dommages résultant d'une utilisation anormale, d'une surcharge ou d'une manipulation non conforme en sont exclus.

Les dommages résultant de vices de matières premières ou de fabrication seront pris en charge gratuitement par réparation ou remplacement.

Les réclamations ne peuvent être acceptées que lorsque l'appareil est envoyé non démonté au Service Après-vente Eibenstock.

Certificat de Conformité UE

Nous déclarons sous notre propre responsabilité que le produit décrit sous « Caractéristiques techniques » est en conformité avec les normes ou documents normatifs suivants:

EN 60 745

conformément aux termes des réglementations en vigueur 2011/65/EU, 2004/108/EG, 2006/42/EG

Dossier technique (2006/42/CE) auprès de :

Elektrowerkzeuge GmbH Eibenstock
Auersbergstraße 10
D – 08309 Eibenstock



Lothar Lässig
General Manager

15.03.2023



Frank Markert
Head of Engineering

Sous réserve de modifications.

Veiligheidsrichtlijnen

Belangrijke richtlijnen en veiligheidsvoorschriften staan met symbolen op de machine



Gebruiksaanwijzing lezen



Werk voorzichtig en geconcentreerd. Houd uw werkplek schoon en vermijd gevaarlijke situaties.



Neem voorzorgsmaatregelen om de gebruiker te beschermen.

Voor uw eigen veiligheid dient u de volgende veiligheidsvoorschriften te volgen:



Draag een geluidwerende helm



Draag een veiligheidsbril



Draag werkhandschoenen



Draag altijd een stofmasker

Deze belangrijke instructies en waarschuwingen worden weergegeven door symbolen.



Opgelet: Veiligheidsregels



Opgelet: Gevaarlijk voltage



Opgelet: Heet oppervlak



Gevaar op scheurwonden en snijwonden

Technische gegevens

ERC 350 buizensnijdersysteem

Nominale spanning:	230 V ~
Opgenomen vermogen:	1250 W
Ampèrage:	5,4 A
Bestelnummer:	06652000

Frequentie:	50 - 60 Hz
Nominale draaisnelheid:	12.000 min ⁻¹
Maximale grootte van de schuurschijf:	125 mm
Gereedschapshouder:	Ø 22.2 mm
Buisdiameter:	80-350 mm
Beschermingsklasse:	II
Beschermingsgraad:	IP 20
Gewicht:	14,9 kg
Ontstoring:	EN 55014 en EN 61000

Verkrijgbare accessoires:

Artikel	Bestelnr:
Diamantsnijden en afschuinschijf Ø 125mm (voor b.v. HT en KG leidingen)	37541000
Diamantdoorslijp- en afschuinschijf diamant / Carbide Ø 125mm (voor dikwandige buizen, bijv. PP-buizen)	37137000
Diamantdoorslijpschijf Universeel Ø 125mm (voor metalen ventilatiebuizen)	37450000
Industriële Stofzuiger DSS 25 M	09917000

Leveringsomvang

ERC 350 met montagegereedschap en gebruiksaanwijzing in de opbergdoos.

Beoogd gebruik

Het buizensnijdersysteem is ontworpen voor professioneel gebruik.

Het mag alleen volledig gemonteerd en volgens de instructies gebruikt worden.

Het **ERC 350** buizensnijdersysteem wordt gebruikt voor het snijden van kunststof- en metalen buizen (bijv. HT- , KG- en PP- buizen, buizen met spiraalnaad) d.m.v. de juiste diamantslijpschijf en afschuinschijf.

Stofafzuiging is noodzakelijk.

Gebruik alleen diamantslijpschijven en afschuinschijven aanbevolen door de fabrikant.

Veiligheidsvoorschriften



Lees deze handleiding volledig en zorgvuldig. Houdt u aan de veiligheidsvoorschriften. Ook de algemene veiligheidsvoorschriften in de bijgesloten brochure dient u goed te lezen. Vraag om een demonstratie door de verkoper, voordat u de machine voor het eerst gebruikt. Bewaar alle waarschuwingen en voorschriften voor toekomstig gebruik.



Werk voorzichtig en geconcentreerd. Houd uw werkplek schoon en vermijd gevaarlijke situaties.



Neem voorzorgsmaatregelen om de gebruiker te beschermen.



Raak de kabel niet aan indien deze beschadigd is tijdens werkzaamheden en sluit onmiddellijk de stroomvoorziening af. Gebruik de machine nooit met een beschadigde kabel.



Zorg dat de machine niet aan direct regenwater blootgesteld wordt.

- Gebruik de machine niet in een omgeving met explosie gevaar.
- Zaag niet in asbesthoudende materialen.
- Manipulatie van de machine leidt tot verbeuring van de garantie.
- Controleer altijd voor gebruik de machine, kabel en stekker. Reparaties dienen verricht te worden door een geautoriseerde specialist. Zorg dat de machine uit staat als de stroomvoorziening aangesloten wordt.
- Tijdens gebruik moet de machine constant onder toezicht zijn. De machine dient uit te staan en afgesloten van de stroomvoorziening indien: er geen toezicht is, bij plaatsen of verwijderen van de boor, bij stroomstoring en bij plaatsen of verwijderen van accessoires.
- Niet gebruiken indien delen van de behuizing, de knoppen, de kabel of de stekker beschadigd zijn.
- **Controleer nauwkeurig of de snelheid aangegeven op de slijpschijven overeenkomt met of hoger is dan de max. snelheid aangegeven op de machine.**
- Gebruik **uitsluitend** diamant slijpwielen voor uw gereedschap.
- Wielen mogen alleen voor aanbevolen toepassingen worden gebruikt. Bijvoorbeeld: slijp niet met de zijde van een slijp wiel.
- Slijpwielen moeten opgeborgen en gebruikt worden volgens de instructies van de fabrikant.
- Slijpschijfflensen en andere accessoires moeten correct op de as van het gereedschap worden bevestigd. Gebruik geen enkele reducerende stukken of adapters.

- Controleer de accessoires vóór ingebruikname. Gebruik geen enkele producten die gebroken, gebarsten of op andere wijze beschadigd zijn.
- Controleer vóór gebruik of het apparaat correct bevestigd en vergrendeld is. Laat het op een veilige plek ca. 30 seconden stationair draaien. Schakel het onmiddellijk uit als er aanzienlijke vibraties optreden of andere defecten herkenbaar zijn.
- **Opgelet! De machine zal na het uitschakelen nog een korte tijd werkzaam blijven.**
- Zodra het snijden klaar is dient u de slijpschijf volledig tot stilstand te laten komen voordat u de buis losmaakt.
- Leg de voedingskabel, verlengkabel en ook de afzuigslang uit de buurt van de machine.
- Draag de machine nooit aan de kabel ervan.
- Raak geen draaiende onderdelen aan.
- Personen jonger dan 16 jaar mogen het apparaat niet gebruiken.



- **De gebruiker en eventuele omstanders moeten tijdens gebruik geschikte oorbeschermers, een stofmasker, een veiligheidsbril en tevens beschermende handschoenen dragen.**
- Zorg ervoor dat personen in de werkomgeving geen letsel kunnen oplopen wegens rondvliegende stukjes. Houd uw handen droog, schoon en vrij van olie en smeer.
- Elektrisch gereedschap moet regelmatig door een specialist onderzocht worden.
- Zorg ervoor dat de te snijden buis leeg is.
- Zorg ervoor dat de buis goed geplaatst is en recht staat.

Zie a.u.b. de behuizing voor meer veiligheidsinstructies!



Stroomvoorziening

De machine **ERC 350** is veiligheidsklasse II. Controleer eerst of het beschikbare voltage en de beschikbare frequentie overeenkomen met de gegevens op het typeplaatje. Een afwijking in voltage van +6 tot -10 % is toegestaan. Gebruik alleen verlengkabels met voldoende aderdoorsnede. Een aderdoorsnede die te klein is kan leiden tot overmatig spanningsverlies en tot oververhitting van de kabel en de motor.

Aan-/uitschakelen

Onderbroken bedrijf

Inschakelen: AAN-/UITschakelaar indrukken

Uitschakelen: AAN-/UITschakelaar loslaten

Ononderbroken bedrijf

Inschakelen: AAN-/UITschakelaar indrukken en op ingedrukte positie met blokkeerknop blokkeren

Uitschakelen: AAN-/UITschakelaar opnieuw indrukken en weer loslaten.

Gebruiksaanwijzingen

De afschuindiepte instellen:

Draai de beide vleugelmoeren (A) los om de gewenste afschuindiepte in te stellen. Schuif de plaat naar boven om de diepte te vergroten en naar beneden om deze te verkleinen. Draai de vleugelmoeren weer goed aan. Controleer de afschuindiepte door een testgroef te maken.

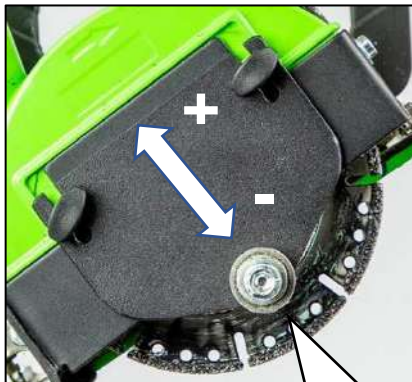
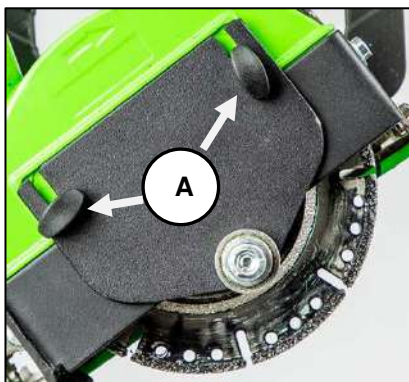

Plaats het buizensnijsysteem (1) op een vlakke ondergrond.

De geïntegreerde geleider (2) kan naar behoefte aan de linker- of rechterzijde van het snijsysteem worden gemonteerd. Schuif de geïntegreerde buizensteun (2) uit tot de gewenste lengte.

Om langere buizen te snijden gebruikt u de extra buizensteun (3).

Deze moet zijn uitgelijnd met het snijsysteem. Gebruik hiervoor nodig specifiek gereedschap (lat, winkelhaak, etc...).

Wij adviseren het buizensnijdersysteem met bouten vast te zetten op een pallet.

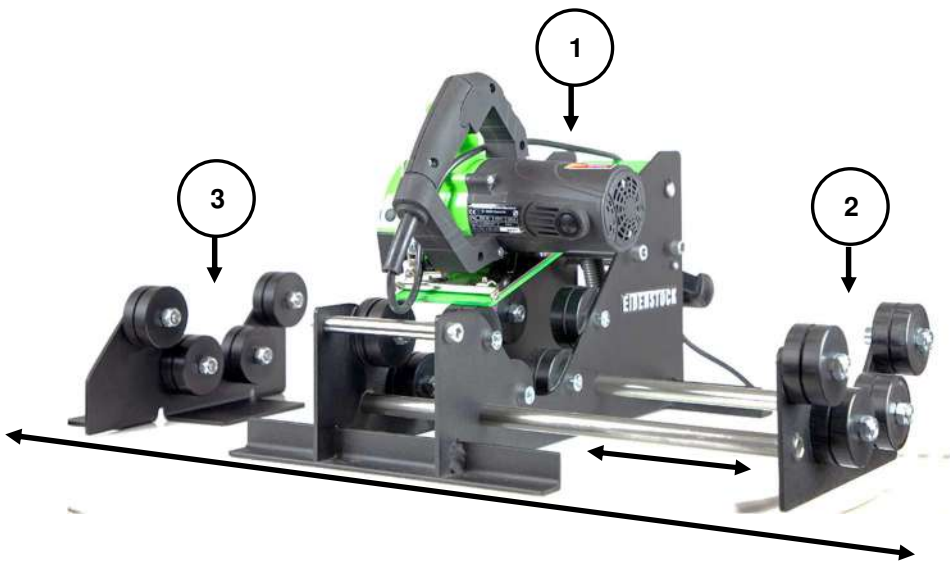

Sluit een industriële afzuiger aan op de afzuigaansluiting (4).

Sluit de machine aan op de aansluiting van de afzuiger en schakel de afzuiger in op automatische werking.

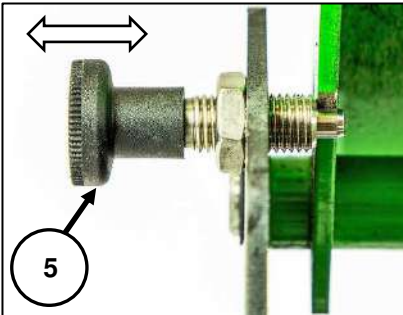

Draai de arm van de machine naar boven en zet hem vast m.b.v. de blokkeerpin (5).

Plaats de de snijden buis.

Schakel de machine in (continue werking). Draai de blokkeerbout (4) los en druk de snij/afschuinschijf in de buis. Draai nu de buis met normale snelheid in de richting van de pijl totdat de buis volledig is doorgesneden.

Voorzichtig!

Kom niet in de buurt van de draaiende schijf.



Schakel de machine na het snijden onmiddellijk uit!

De diamant slijpschijven verwisselen



Opgelet!

De snij- en afschuinschijven en de bevestigingsschroef kunnen tijdens gebruik extreem heet worden. U kunt uw handen verbranden of gesneden worden door de segmenten.

Draag daarom altijd beschermende handschoenen wanneer u het slijp wiel verwisselt.

Haal de stekker uit het stopcontact voordat u enige ingrepen uitvoert op de machine!

Draai beide vleugelmoeren (A) los en verwijder de afschuindiepteafstelling (B) en de afdekplaat (C).

Draai de zeskantige bout (D) rechtsom (**linksdraaiend!**) met de sleutel (SW 11) terwijl u de buitenste flens (E) tegenhoudt met de tweede sleutel (SW 19).

Verwijder de zeskantige bout, de buitenste flens en de snij/afschuinschijf.

De snij/afschuinschijf dient voor het uitnemen iets schuingehouden te worden.

Herhaal de stappen in omgekeerde volgorde voor het plaatsen van de nieuwe schijf. Draai de zeskantige bout linksom weer stevig vast.

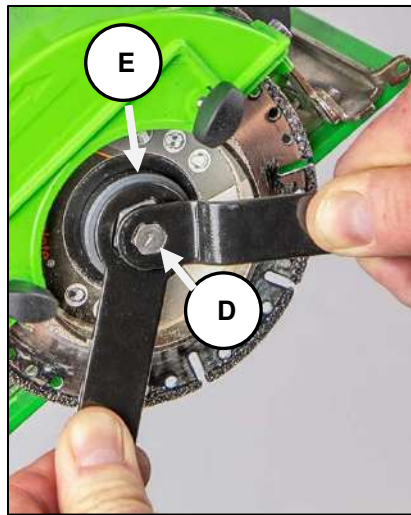
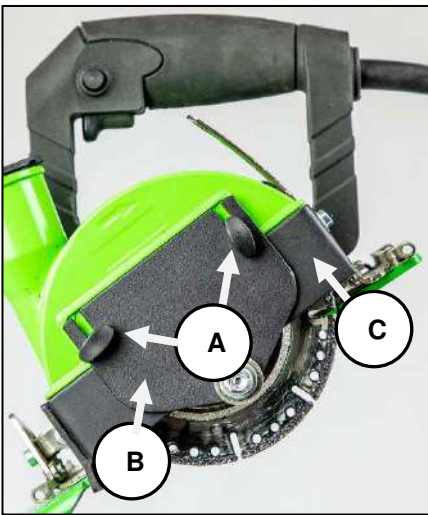

Laat de machine een korte tijd in een veilige positie werken. Stop de machine onmiddellijk als het niet soepel lijkt te werken.

Onderhoud



Sluit de stroomtoevoer af voordat u gaat werken aan de machine!

Reparaties mogen uitsluitend door gekwalificeerd, op basis van haar opleiding en ervaring geschikt personeel doorgevoerd worden. Het apparaat dient na iedere reparatie door een vakkundige elektromonteur gecontroleerd te worden.

Het elektrische gereedschap is zodanig ontworpen, dat een minimum aan onderhoud noodzakelijk is. Regelmatig dienen echter volgende werkzaamheden uitgevoerd c.q. dienen volgende componenten gecontroleerd te worden:

- Het elektrogedeelte en de ventilatiesleuven moeten schoon worden gehouden
- Let er tijdens de werkzaamheden op dat er geen vreemde voorwerpen terechtkomen in het inwendige van de roerinrichting.
- Bij een uitval van het apparaat mag men een reparatie enkel in een erkende werkplaats laten uitvoeren.

Onze klantenservice beantwoordt uw vragen over reparatie en onderhoud van uw product en over vervangingsonderdelen.

Het EIBENSTOCK-team voor gebruiksadvisen helpt u graag bij vragen over onze producten en toebehoren.

Milieubescherming



Recyclage in plaats van afvalverwijdering

Om beschadiging tijdens het transport te vermijden moet het apparaat in een stevige en stabiele verpakking geleverd worden.

Verpakking, apparaat en toebehoren zijn van recycleerbaar materiaal vervaardigd en moeten dienovereenkomstig behandeld en verwerkt worden. De plastic elementen van het apparaat zijn speciaal gemerkt. Hierdoor kunnen ze op milieubewuste wijze gesorteerd en/of geëlimineerd worden door ze te deponeren bij de aanbevolen inzamelinstallaties.



Alleen voor EU-landen

Geef elektrisch gereedschap niet met het huisvuil mee!

Volgens de Europese richtlijn 2012/19/EU inzake oude elektrische en elektronische apparaten en de toepassing daarvan binnen de nationale wetgeving, dient gebruikt elektrisch gereedschap gescheiden te worden ingezameld en te worden afgevoerd naar een recycle bedrijf dat voldoet aan de geldende milieu-eisen.

Geluid en trilling

De geluidsontwikkeling van dit elektrische apparaat wordt gemeten volgens de DIN 45 635, deel 21. Bij gebruik van het apparaat op de werkplek kan het geluidsniveau van 85 dB worden overschreden. In dat geval is het noodzakelijk om gehoorgeschermdende maatregelen te treffen.



Draag oorbescherming!

De hand-/arm-trilling is lager dan $2,5 \text{ m/s}^2$.

De waarden zijn gemeten volgens de EN 60 745.

Het in deze instructies vermelde trilniveau werd in overeenstemming met een in EN 60745 genormaliseerde meetmethode gemeten en kan voor de onderlinge vergelijking van elektrisch gereedschap gebruikt worden. Het is ook voor een voorlopige inschatting van de belasting door trillingen geschikt.

Het aangegeven trilniveau vertegenwoordigt de voornaamste toepassingen van het elektrische gereedschap. Als het elektrische gereedschap echter voor andere toepassingen met afwijkend inzetstuk of onvoldoende onderhoud gebruikt wordt, kan het trilniveau afwijken. Dit kan de belasting door trillingen tijdens de gehele arbeidsperiode aanzienlijk doen toenemen. Voor een nauwkeurige taxatie van de belasting door trillingen dient er ook rekening gehouden te worden met de perioden, tijdens dewelke het

apparaat uitgeschakeld is of weliswaar in werking is, maar niet effectief gebruikt wordt. Dit kan de belasting door trillingen tijdens de gehele arbeidsperiode aanzienlijk doen afnemen.

Leg bijkomende veiligheidsmaatregelen ter bescherming van de bediener vóór de uitwerking van trillingen vast, zoals bijvoorbeeld het onderhoud van elektrisch gereedschap en inzetstukken, het warm houden van de handen, de organisatie van arbeidsprocessen.

Stofbescherming

Stof van materialen zoals loodhoudende verf, bepaalde houtsoorten, mineralen en metaal kan schadelijk zijn. Contact met of inademing van stof kan tot allergische reacties en/of ademhalingsproblemen leiden van de gebruiker of omstanders. Bepaalde soorten stof zijn geclassificeerd als kankerverwekkend, zoals eik –en beukstof, voornamelijk in combinatie met toevoegingen voor houtbehandeling (chromaat, houtconserveermiddel). Asbesthoudend materiaal mag uitsluitend door specialisten worden behandeld.

- Wanneer mogelijk moet een apparaat voor stofafzuiging worden gebruikt.
- Gebruik samen met dit apparaat de industriële stofzuiger DSS 25 M voor hout en/of mineralen om stofverzameling op een hoog niveau te verwezenlijken.
- De werkplaats moet goed geventileerd zijn.
- Wij raden het gebruik aan van een stofmasker of filter van klasse P2.

Garantie

Op Eibenstock-gereedschap staat garantie overeenkomstig de nationale, wettelijke bepalingen (de faktuur of leveringsbon geldt als garantiebewijs) Defecten, die aan natuurlijke slijtage, overbelasting of onvakkundige behandeling toe te schrijven zijn, zijn van de garantie uitgesloten. Defecten, die door materiaal- of fabricagefouten zijn ontstaan, worden gratis door levering van een nieuw onderdeel of reparatie verholpen. Klachten kunnen alleen ingewilligd worden, als het apparaat, zonder gedemonteerd te zijn geweest, naar de leverancier of naar een Eibenstock-werkplaats gezonden wordt.

EU - Verklaring van Conformiteit

Wij verklaren als alleen verantwoordelijke dat het onder „Technische gegevens” beschreven product voldoet aan de volgende normen en normatieve documenten:

EN 60 745

volgens de bepalingen van de richtlijnen 2011/65/EU, 2004/108/EG, 2006/42/EG

Technisch dossier (2006/42/EG) bij:

Elektrowerkzeuge GmbH Eibenstock
Auersbergstraße 10
D – 08309 Eibenstock



Lothar Lässig
General Manager



Frank Markert
Head of Engineering

15.03.2023

Wijzigingen voorbehouden.

Vigtige sikkerhedsinstruktioner

Vigtige instruktioner og advarsler er lokaliseret på maskinen ved hjælp af symboler:



Sikkert arbejde med maskinen er kun muligt, hvis du læser disse brugsanvisninger fuldstændig og nøje følger anvisningerne heri.



Arbejd koncentreret, og forsigtigt. Sørg for at holde arbejdspladsen ren, og undgå farlige situationer.



Tag de nødvendige forbehold for at beskytte brugeren.

Under arbejdet bør du bære høreværn, beskyttelsesbriller, støvmaske, beskytteshandsker og robust arbejdstøj!



Anvend høreværn



Anvend sikkerhedsbriller



Anvend støvmaske



Anvend beskytteshandsker

Symboler



Advarsel om general fare



Advarsel om højspænding



Advarsel om varm overflade



Fare for at blive revet, flået eller klemt

Tekniske data

Rørskæresystem ERC 350

Spænding:	230 V ~
Motoreffekt:	1250 W
Netstrøm:	5,4 A
Bestillingsnr:	06652000

Frekvens:	50/60 Hz
Hastighed:	12.000 min ⁻¹
Max. klinge diameter:	125 mm
Adapter:	Ø 22.2 mm
Rørdiameter:	80-350 mm
Beskyttelsesklasse:	II
Beskyttelsesgrad:	IP 20
Nettovægt:	14,9 kg
Støjdæmpet efter:	EN 55014 og EN 61000

Tilgængeligt tilbehør:

Del	Bestillingsnr:
Diamantskæreklinge og facetskæreklinge med en diameter på Ø 125mm (fx PVC-rør)	37541000
Diamantskæreklinge og Carbid facetskæreklinge med en diameter på Ø 125mm (PP-rør/Skolan)	37137000
Diamantskæreskive Universal Ø 125mm (til ventilationsrør af metal)	37450000
Industristøvsuger DSS 25 M	09917000

Leveringsomfang

ERC 350 med monteringsværktøj og brugsanvisning i maskinkassen.

Anvendelse

Rørskæresystemet er designet til professionel brug.

Det må kun bruges i fuld samlet tilstand i henhold til brugsanvisningen.

Rørskæresystemet **ERC 350** bruges til at skære plast- og metalrør (fx PVC-rør, Spirorør) med den korrekte diamantskæreklinge og facetskæreklinge. Støvdugning er påbudt.

Brug kun diamantskæreklinger og facetskæreklinger, der anbefales af producenten.

Sikkerhedsinstruktioner



Sikkert arbejde med maskinen er kun muligt, hvis du læser disse brugsanvisninger fuldstændig og nøje følger anvisningerne heri. Hertil kommer, at de generelle

sikkerheds anvisninger i den vedlagte brochure skal iagttages. Deltag evt. i et praktisk kursus før første brug. Opbevar alle sikkerhedsinstrukser og anvisninger til senere brug.



Arbejd koncentreret, og forsigtigt. Sørg for at holde arbejdspladsen ren, og undgå farlige situationer.



Tag de nødvendige forbehold for at beskytte brugeren.



Sikkert arbejde med maskinen er kun muligt, hvis du læser disse brugsanvisninger fuldstændig og nøje følger anvisningerne heri. Hertil kommer, at de generelle sikkerhedsanvisninger i den vedlagte brochure skal iagttages. Deltag evt. i et praktisk kursus før første brug.



Maskinen må ikke blive våd, eller bruges i fugtige omgivelser.

- Brug ikke værktøjet i omgivelser med fare for eksplosion.
- Skær ikke i asbestholdige materialer.
- Modifikationer af værktøjet er forbudt.
- Bær aldrig værktøjet i sit kabel og tjek altid værktøj, kabel og stik før brug. Defekter må kun repareres af fagfolk. Indsæt kun stikket i stikkontakten, når værktøjet er afbrudt.
- Tilslut kun maskinen med fejlstrømsrelæ på max. 30 mA ved udendørs arbejde.
- Maskinen må kun køre under tilsyn. Træk stikket ud og sluk maskinen, hvis den ikke er under opsyn, fx i tilfælde af opsætning og nedtagning af maskinen, sæt kun stikket i stikkontakten når maskinen er slukket.
- Sluk maskinen, hvis den pludselig stopper, uanset grund. På denne måde kan du undgå, at den starter pludseligt hvis den ikke er under opsyn.
- Brug ikke maskinen, hvis en del af motorhuset er beskadiget, eller i tilfælde af skader på kontakten, kabel eller stikket.
- **Vær opmærksom på at den max hastighed der står på skæreskiven ikke er højere end den hastighed der står på maskinen.**
- Brug **KUN** diamant skæreskiver på maskinen.
- Skiverne må kun bruges til det anbefalede. F. eks: Slib ikke på muren med siderne af skæreskiven.
- Skæreskiverne skal opbevares og bruges som foreskrevet af producenten.
- Skæreskive flanger og andet tilbehør, skal passe meget nøjagtigt på spindlen af maskinen. Brug ingen reducerringe eller adaptere.
- Undersøg tilbehøret før brug. Brug ingen produkter der er defekte, revnet, eller i stykker på andre måder.

- Før brug, skal du sørge for, at værktøjet er korrekt fastsat og fastspændt. Lad det køre inaktiv i omkring 30 sekunder i en sikker position. Hvis betydelige vibrationer opstår, eller hvis andre fejl opdages, sluk straks.
- Før altid kabel, og støvslange bagud, væk fra maskinen.
- Sørg for at klingen ikke røre ved emnet, før maskinen tændes.
- Vent indtil klingen når op på fuld hastighed, inden du begynder at skære.
- **Vigtigt! Maskinen bliver ved med at køre i et stykke tid, efter den er blevet slukket.**
- Før maskinen lægges ned, når du er færdig med at skære, skal du sørge for, at klingen er stoppet helt før du tager røret ud.
- Klingen må ikke stoppes, ved at trykke på klingen.
- Maskinen må aldrig løftes i dens ledning.
- Berør ikke roterende dele.
- Personer under 16 år må ikke betjene maskinen.



- **Under brug skal brugeren og omgivende personer bruge høreværn, støvmaske, beskyttelsesbriller og beskyttelseshandsker.**
- Pas på at andre personer omkring arbejdspladsen ikke rammes af partikler der flyver rundt.
- Hold håndtagene tørre, rene og fri for olie og fedt.
- El-værktøjet skal inspiceres visuelt af en tekniker med regelmæssige mellemrum.
- Sørg for, at det rør, der skal skæres, er tomt.
- Sørg for, at røret er placeret korrekt og lige.

For yderligere sikkerhedsforskrifter henvises til vedlagte folder!



Elektrisk tilslutning

ERC 350 er produceret i beskyttelsesklasse II. Kontroller først, korrespondancen af spænding og frekvens og sammenlign dem med oplysningerne på Mærkepladen. Spændingsforskelle fra +6 % til -10 % er tilladt. Brug kun et forlænger-kabel med tilstrækkeligt tværsnit. Et tværsnit, som er for lille kan føre til et kraft tab samt overophedning af maskine og kabel.

Sådan tændes og slukkes værktøjet

Korttidsdrift

Tænd: Tryk på tænd/sluk-knappen
 Sluk: Slip tænd/sluk-knappen

Varig drift

Tænd: Tryk på tænd/sluk-knappen og hold den nede, mens du aktiverer låseknappen

Sluk: Tryk på tænd/sluk-knappen, og slip den igen

Brugsinstruktioner

Indstilling af facetdybde:

Løsn begge vingemøtrikker (A) for at indstille den ønskede facetdybde. Skub pladen opad for at øge dybden og nedad for at mindske den. Spænd vingemøtrikkerne stramt til igen. Kontrollér facetdybden ved at udføre en prøveskæring.

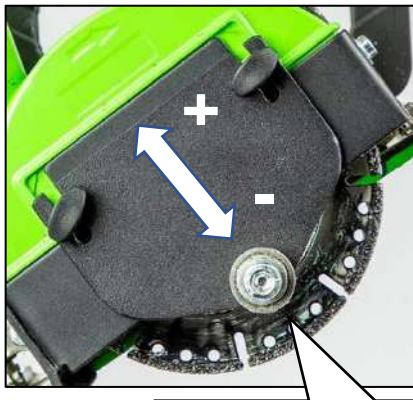
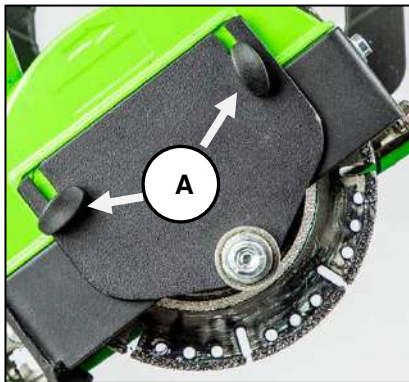

Anbring rørskæresystemet (1) på en flad overflade.

Den indbyggede rørbakke (2) kan monteres på venstre eller højre side af systemet efter behov. Træk den indbyggede rørstøtte (2) ud til den ønskede længde.

Brug den ekstra rørbakke (3) ved skæring af længere rør.

Den skal flugte med adskillelssystemet. Brug eventuelt et værktøj til formålet (liste, retholt ...).

Vi anbefaler at bolte Rørskæresystem fast på en palle.

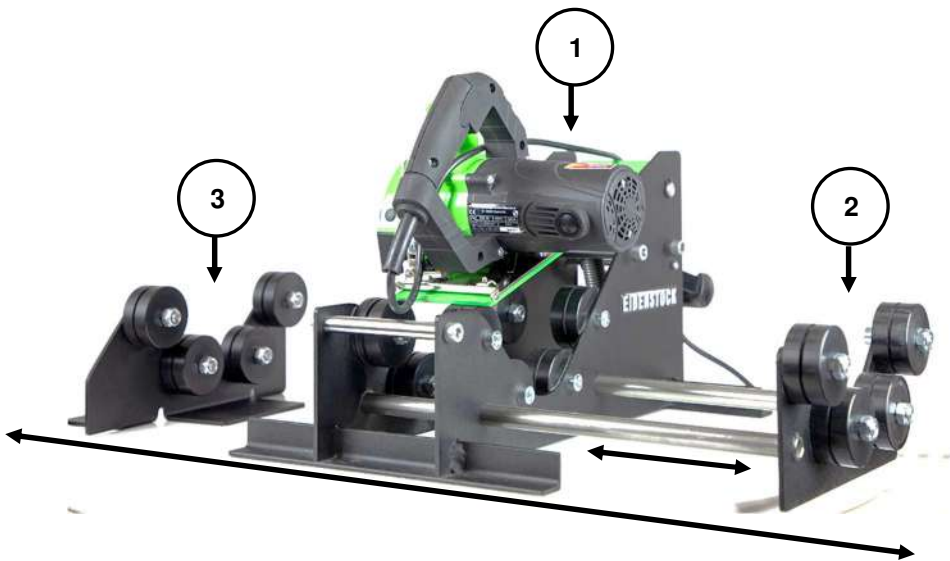

Slut en industristøvsuger til udsugningsstudsden (4).

Slut maskinen til stikket på støvsugeren, og sæt støvsugeren til automatisk drift.

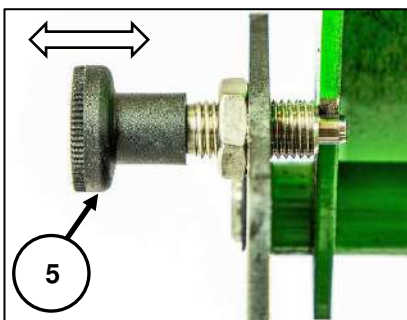

Drej maskinarmen opad, og lås den på plads med låsestiften (5).

Anbring røret, der skal skæres.

Start maskinen (konstant drift). Løsn låsebolten (4), og sænk klingen ned i røret. Drej så røret ved moderat hastighed i pilens retning, indtil røret er helt skåret af.

Forsigtig!

Stik ikke hænderne ind i den roterende klinge.



Sluk straks maskinen efter afskæringen!

Sådan skiftes diamantskæreklingen



Vigtigt!

Skære- og facetklingen samt fastgørelsesskruen kan blive meget varme under brug. Disse dele kan brænde dine hænder og skære dig. Du skal derfor altid bruge beskyttelseshandsker, når skæreklingen skiftes.

Stikket skal altid trækkes ud af stikkontakten, inden der udføres nogen form for arbejde på maskinen!

Løsn begge vingemøtrikker (A), og fjern justeringen (B) til dybden af facetten samt dækpladen (C).

Løsn sekskantskruen (D) ved at dreje ringnøglen (SW 11) med uret (**venstregevind!**), mens du holder den yderste flange (E) med den anden ringnøgle (SW 19).

Fjern sekskantskruen, den yderste flange og skære- og facetklingen.

Hæld skære- og facetklingen i en let vinkel med henblik på udskiftning.

Udfør proceduren i omvendt rækkefølge for at samle den nye skære- og facetklinge. Spænd sekskantskruen til ved at dreje skruen mod uret.

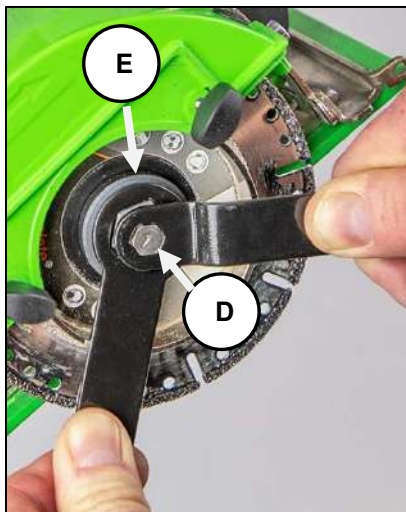
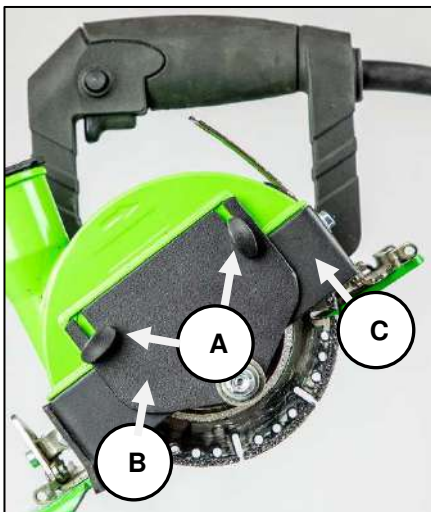

Lad maskinen køre lidt og i en sikker position. Hvis maskinen ikke kører nemt rundt, skal du straks holde op med at bruge den.

Vedligeholdelse



Før der begyndes på vedligeholdelse, skal stikket tages.

Reparationer må kun udføres af kvalificerede og erfarne personer. Efter hver reparation, skal maskinen efterses af en el-specialist.

Maskinen er konstrueret, så den kun skal have et minimum af pleje og vedligeholdelse. Dog skal følgende punkter altid overvåges:

- Hold altid maskinen, og luftudtagene rene for støv.
- Under arbejdet, vær opmærksom på at partikler ikke kommer ind i maskinen.
- Hvis maskinen går i stykker, skal reparationen udføres af et autoriseret værksted.

Kundeservice besvarer dine spørgsmål vedr. reparation og vedligeholdelse af dit produkt samt reservedele.

EIBENSTOCK brugerrådgivningsteamet vil gerne hjælpe dig med at besvare spørgsmål vedr. vores produkter og deres tilbehør.

Miljøbeskyttelse



Råstofgenanvendelse i stedet for bortskaffelse af affald

For at undgå skader under transport, skal maskinen leveres i robust

transportemballage. Indpakningen samt værktøj og tilbehør er fremstillet af genbrugsmaterialer og kan bortskaffes i overensstemmelse hermed.

Værktøjets plastkomponenter er mærket i overensstemmelse med deres materiale, hvilket gør det muligt at fjerne miljøvenlig og differentieret på grund af tilgængelige indsamlingssteder.



Kun for EU lande

Elektrisk værktøj må ikke bortskaffes sammen med husholdningsaffald!

Under overholdelse af EU-direktiv 2012/19/EU om affald af elektrisk og elektronisk udstyr og dets gennemførelse i overensstemmelse med national lovgivning, elektriske værktøjer, som har nået til afslutningen af deres levetid skal indsamles særskilt og sendes tilbage til en genbrugsstation.

Støjniveau / Vibrationer

Støjen fra dette elværktøj bliver målt efter DIN 45 635, del 21. Støjniveauet kan på arbejdspladsen overstige 85dB (A), i dette tilfælde skal brugeren benytte en form for støjbeskyttelse.



Bær høreværn!

De typiske hånd-arm vibrationer er under 2.5 m/s².

De målte værdier er fastsat i henhold til EN 60 745.

Vibrationsstørrelse emissionsniveauet i dette oplysningssskema er blevet målt i overensstemmelse med et standardiseret test givet i EN 60 745 og kan anvendes til at sammenligne et redskab med en anden. Den kan benyttes til en indledende vurdering af belastningen. Det erklærede vibrationsniveau repræsenterer de vigtigste anvendelser af værktøjet. Men hvis værktøjet bruges til forskellige formål, med forskelligt tilbehør eller dårligt vedligeholdt, kan vibrationsstørrelserne variere. Dette kan markant øge belastningen i løbet af den samlede arbejdsperiode. Et skøn over niveauet for udsættelse af vibrationer, bør også tage hensyn til de tidspunkter, hvor værktøjet er slukket, eller når det kører, men ikke faktisk gør jobbet. Dette kan i væsentlig grad reducere belastningen over den samlede arbejdsperiode.

Yderligere sikkerhedsforanstaltninger for at beskytte operatøren fra virkningerne af vibrationer såsom: vedligeholde værktøj og tilbehør, holde hænderne varme, organisering af arbejdsmønstre.

Støvbeskyttelse

Støv fra materiale så som maling der indeholder bly, nogle træ typer, mineraler og metal kan være skadelige. Kontakt med, eller indånding af dette støv, kan forårsage allergiske reaktioner og/ eller åndedrætssygdomme til brugeren eller tilskuere. Visse former for støv er klassificeret som

kræftfremkaldende, så som ege- og bøgetræstøv især i forbindelse med tilsætningsstoffer til træbehandling (chromat, træbehandlingsmiddel). Materiale, som indeholder asbest, må kun behandles af specialister.

- Hvor brug af støvudsugning er muligt, skal det benyttes.
- For at sikre et højt niveau af støvsamling, brug da industri støvsuger DSS 25 M , for opsugning af træ og/eller mineraler sammen med denne maskine.
- Arbejdspladsen skal være godt ventileret.
- Brugen af støvmaskine klasse P2 anbefales.

Garanti

I henhold til vores generelle betingelser for levering til forretninger, er leverandøren nødt til at give kunden en garantiperiode på 12 måneder for mangler (skal dokumenteres ved faktura eller følgeseddel).

Skader som følge af naturlig slitage, overbelastning eller forkert håndtering, er undtaget fra denne garanti.

Skader som følge af materiale fejl eller produktions fejl skal elimineres gratis ved enten reparation eller udskiftning.

Klager vil blive accepteret, hvis værktøjet er leveret i samlet stand til fabrikanten eller et autoriseret Eibenstock servicecenter.

EU - Overensstemmelseserklæring

Vi erklærer under almindeligt ansvar, at det produkt, der er beskrevet under „Tekniske data“, er i overensstemmelse med følgende standarder eller normative dokumenter: EN 60 745

iht. bestemmelserne i direktiverne 2011/65/EU, 2004/108/EG, 2006/42/EG

Teknisk dossier (2006/42/EF) ved:
Elektrowerkzeuge GmbH Eibenstock
Auersbergstraße 10
D – 08309 Eibenstock



Lothar Lässig
General Manager



Frank Markert
Head of Engineering

15.03.2023

Ret til ændringer forbeholdes.

Ihr Fachhändler
Your distributor
Votre marchand spécialisé
Uw distributeur
Din forhandler

Elektrowerkzeuge GmbH Eibenstock
Auersbergstraße 10
D - 08309 Eibenstock
www.eibenstock.com
+ 49 (0) 37752 / 5030